

Weber CR3

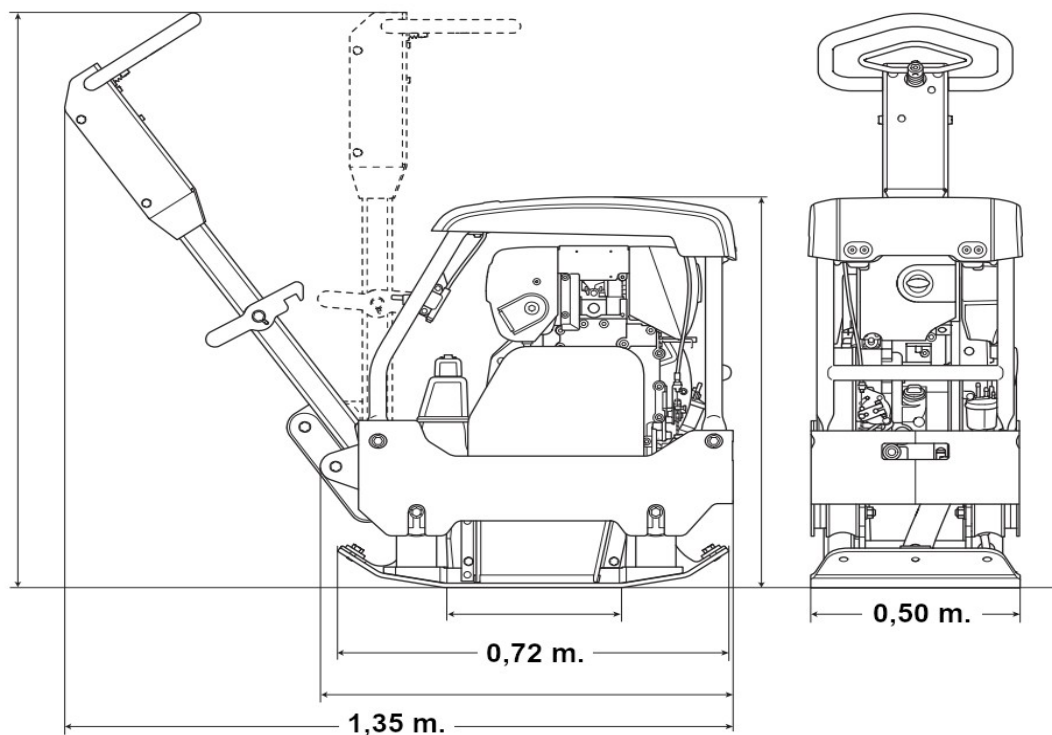

Technische Daten

Gewicht	203 kg
Transportlänge	0,72 m.
Transportbreite	0,50 m.
Transporthöhe	1,35 m.
Arbeitsbreite	0,50 m.
Zentrifugalkraft	35 kN



Günter Gosselk GmbH & Co.
Friedrich-Vorwerk-Str. 22
21255 Tostedt

Tel.: 04182 – 28 25 0
Fax.: 04182 – 28 25
Mieten@gosselk.de

www.gosselk.de

Mitglied im Verbund
PARTNER
Vermietung europaweit

